

MVSA-150 系列

電磁閥



規格：

型號	MVSA-150-4E1	MVSA-150-4E2
配管口徑代號	M5	
配管口徑尺寸	M5×0.8	
方口數	5口	
位置數	2位置	
使用流體	空氣	
使用壓力範圍	1.5~8 kgf/cm ²	
耐壓力	10 kgf/cm ²	
有效斷面積	3.8 mm ²	
周圍溫度	-5~+50°C (不凍結)	
應答時間	30 ms	
定格電壓	AC110V, 220V (50/60)Hz, DC24V	
電力消耗	AC=2.1/1.8VA DC=1.6W	
電壓容許範圍	±10%	
絕緣等級	B 級	
重量	76g	115g

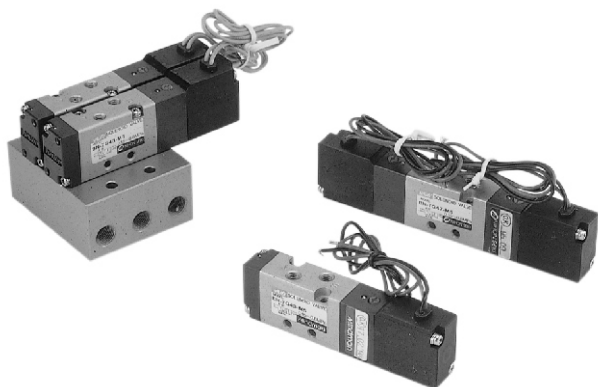

閥訂購代號：

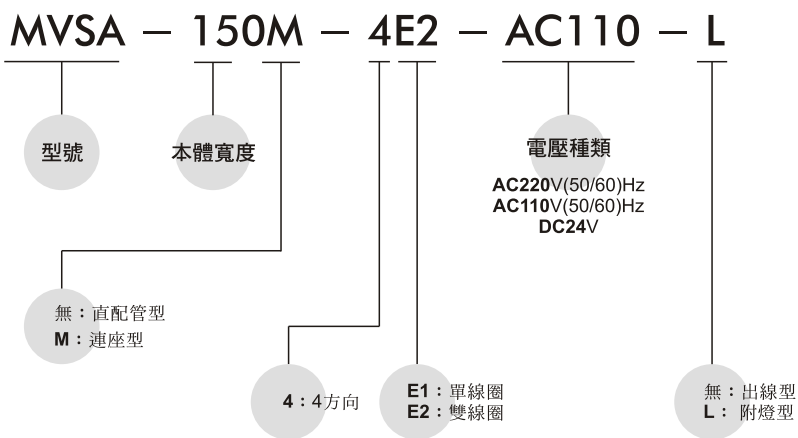

連座訂購代號：

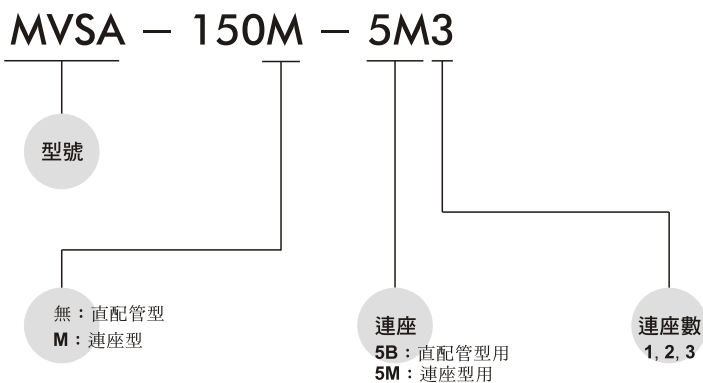

MVSA-150

電磁閥



外觀尺寸說明：

MVSA-150-4E1

MVSA-150-4E2

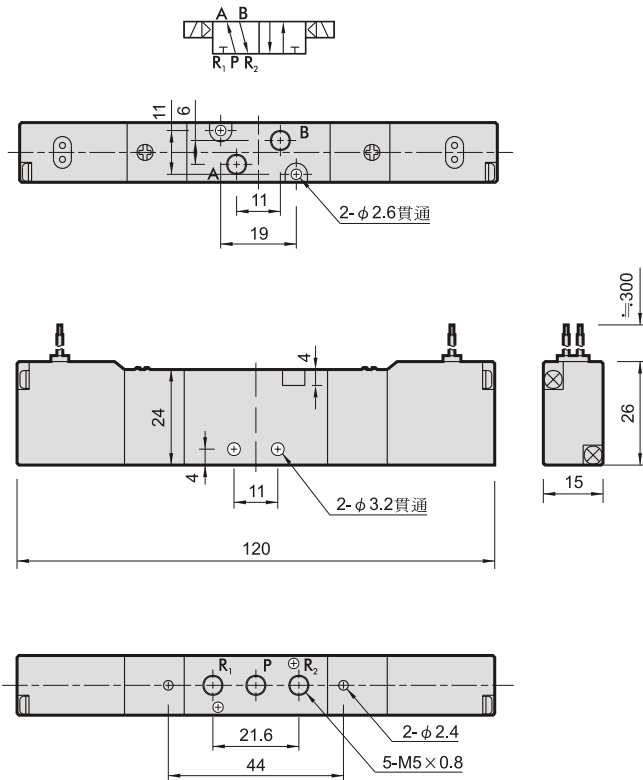
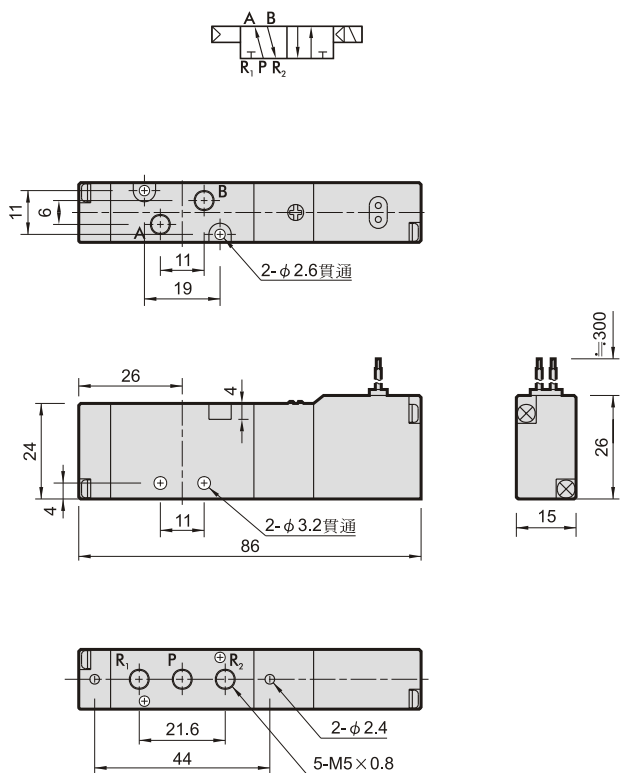

流量特性圖：

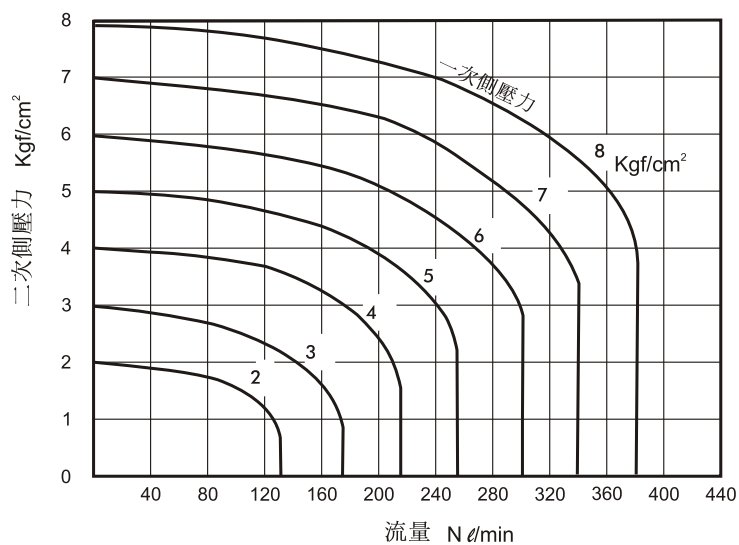

MVSA-150

電磁閥



連座外觀尺寸說明：

MVSA-150-5B*

直配管型用

連座數	P	L
2	47	59
3	64	76
4	81	93
5	98	110
6	115	127
7	132	144
8	149	161
9	166	178
10	183	195

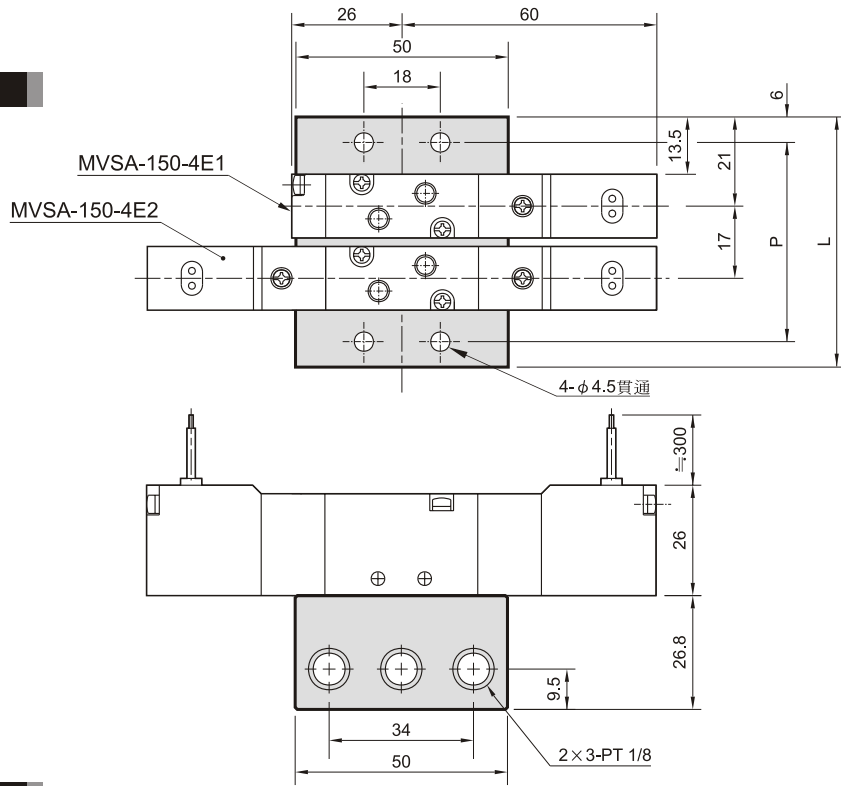

MVSA-150M-5M*

連座型用

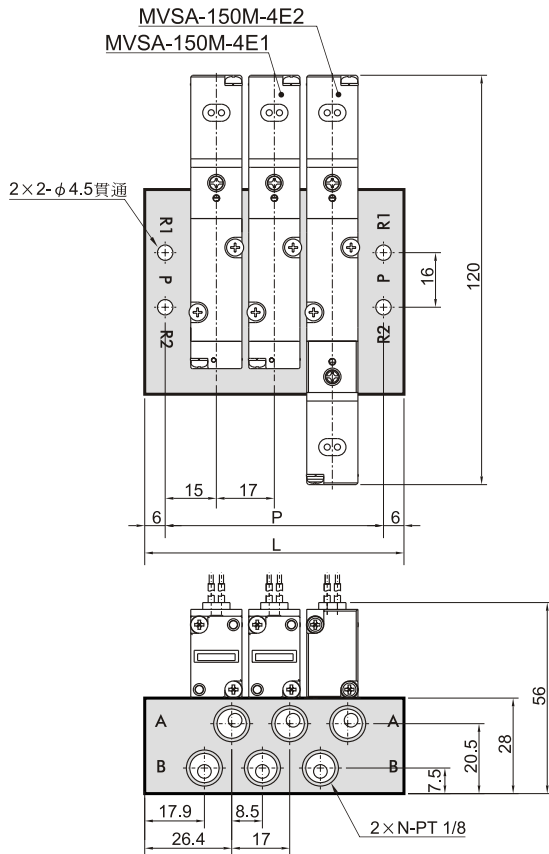

連座數(N)	P	L
2	47	59
3	64	76
4	81	93
5	98	110
6	115	127
7	132	144
8	149	161
9	166	178
10	183	195