

MP20 系列

高精度數位壓力開關



特點：

- 壓力範圍：正壓 0~1MPa
負壓 0~-101.3kPa
- 2組開關輸出，1組線性輸出
- 應差可調整
- 高精度
- 低價格
- 壓力單位可設定：KPa, MPa, kgf/cm², bar, psi, mmHg, InHg, mmH₂O

規格：

型號		MP20C(連成壓)	MP20V(負壓)	MP20P(正壓)
比率壓力範圍		-100.0~100.0 kPa	0.0 ~ -101.3kPa	0.000 ~ 1.000MPa
設定壓力範圍／使用壓力範圍		-100.0~100.0 kPa	10.0 ~ -101.3kPa	-0.100 ~ 1.000MPa
耐壓力		3倍的比率壓力範圍		1.5倍的比率壓力範圍
適用氣體		空氣，非腐蝕性，不可燃性		
壓力單位 設定精度	KPa	0.1	—	—
	MPa	—	—	0.001
	kgf/cm ² , bar	0.001	—	0.01
	psi	0.01	—	0.1
	mmHg	1	—	—
	InHg	0.1	—	—
	mmH ₂ O	0.1	—	—
電源電壓		12 to 24VDC ±10%, 漣波峰值 10% 以下		
消費電流		55mA 以下		
開關輸出		NPN 或 PNP 雙輸出最大負載電流：80mA 最大供應電壓：30VDC，內部壓降：1V以下(負載電流80mA時)		
重覆精度		±0.2% F.S. ±1 digit 以下		
應差	應差模式	可調		
	Window comparator 模式	固定 (3 digits)		
應答時間		2.5ms 以下(預防誤動作功能：24ms, 192ms and 768ms 可選擇)		
輸出短路保護		有		
顯示		3 1/2 digit LED 顯示 (取樣週期: 5 times/1sec.)		
顯示精度		±2% F.S. ±1 digit 以下 (在周圍溫度：25 ±3° C)		
動作顯示燈		綠色 LED (OUT1:ON時亮燈), 紅色 LED (OUT2:ON時亮燈)		
線性輸出(在比率壓力範圍內) *(僅限於MP20□-01,MP20□-03 型式)		輸出電壓: 1 ~ 5V±5% 以下 (比率壓力範圍下) 直線性: ±1% F.S.以下	輸出電壓: 1 ~ 5V ±2.5% F.S. 以下 (比率壓力範圍下) 直線性: ±1% F.S. 以下	
耐環境	防護等級	IP40		
	周圍溫度	動作:0 ~ 50°C, 保存:-20 ~ 60 °C (無水露及不結冰狀況下)		
	周圍濕度	動作及保存: 35 ~ 85% RH (無水露)		
	耐電壓	1000VAC 1分鐘(引線及外殼間)		
	絕緣阻抗	50MΩ 以上 (500VDC) (引線及外殼間)		
	耐振動	複振幅1.5mm, 10Hz~55Hz~10Hz, X、Y、Z 每個方向各2小時		
	耐衝擊	980m/s ² (100G) X, Y, Z 每個方向各3次		

MP20 外觀尺寸

高精度數位壓力開關



規格：

型號	MP20C(連成壓)	MP20V(負壓)	MP20P(正壓)
溫度特性	±2% F.S. 以下(0~50°C 溫度範圍內)		
配管口徑	F1:PT 1/8, F2:NPT 1/8, F3:G 1/8		
電線規格	耐油電線(0.15mm ²)		
重量	約105g(包含2公尺的電線), 約71g(包含M8 4Pin 公頭)		

輸出規格：

型號	MP20□-01	MP20□-02
線路圖		
輸出方式	NPN 輸出	NPN 輸出
型號	MP20□-03	MP20□-04
線路圖		
輸出方式	PNP 輸出	PNP 輸出

訂購代號：

MP20C - 01 - F1 - QD - A

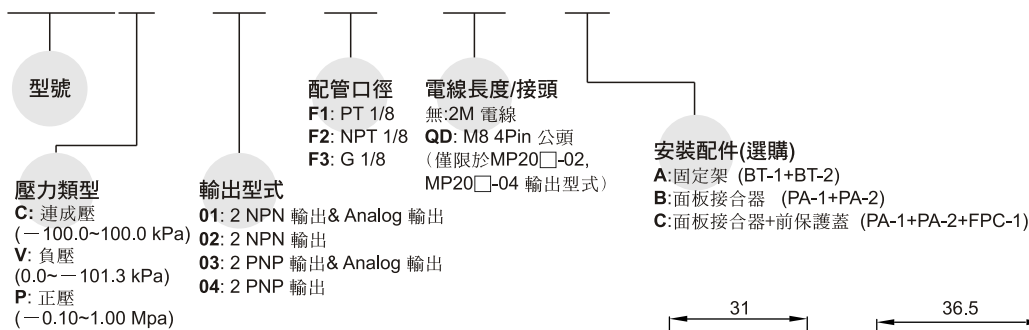

面板說明/外觀尺寸：

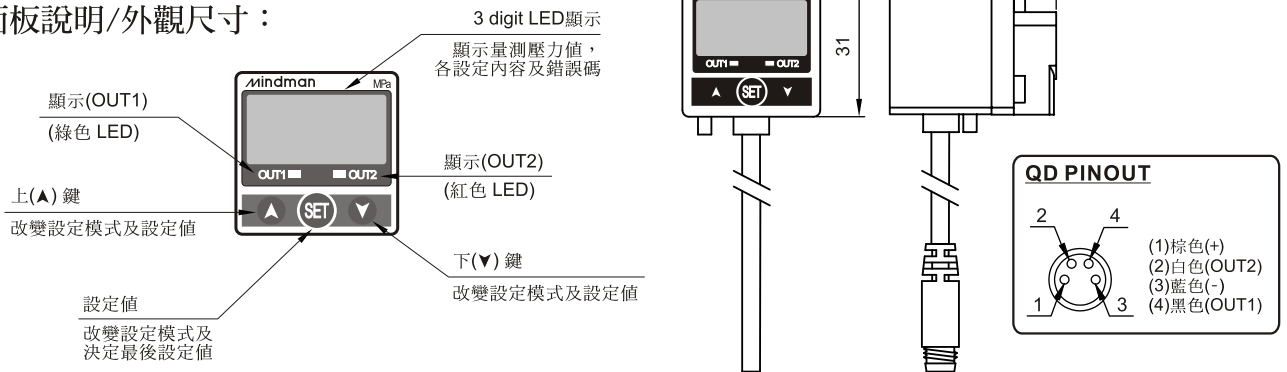

MP20 / MP23 安裝配件

高精度數位壓力開關



安裝說明：

1. 本產品後方有二個入氣孔，安裝壓力導管時請選擇較易安裝的入氣孔。
2. 不使用之入氣孔，請使用帶有密封的堵塞螺栓，堵住入氣孔，以避免壓力洩漏。

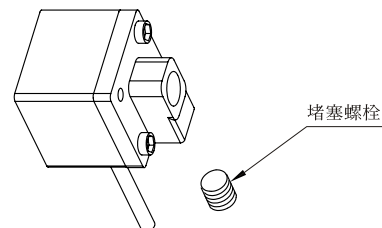

安裝配件：

支架

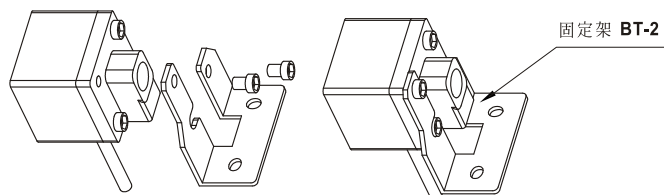
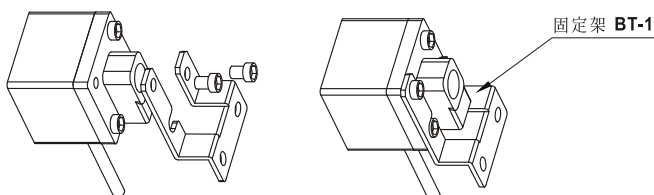

BT-1

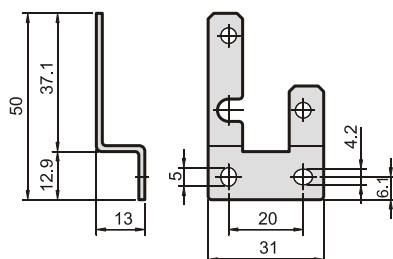

BT-2

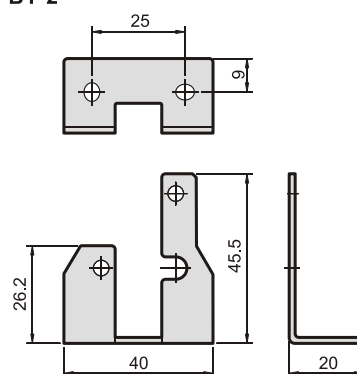

單位:mm

面板式

